

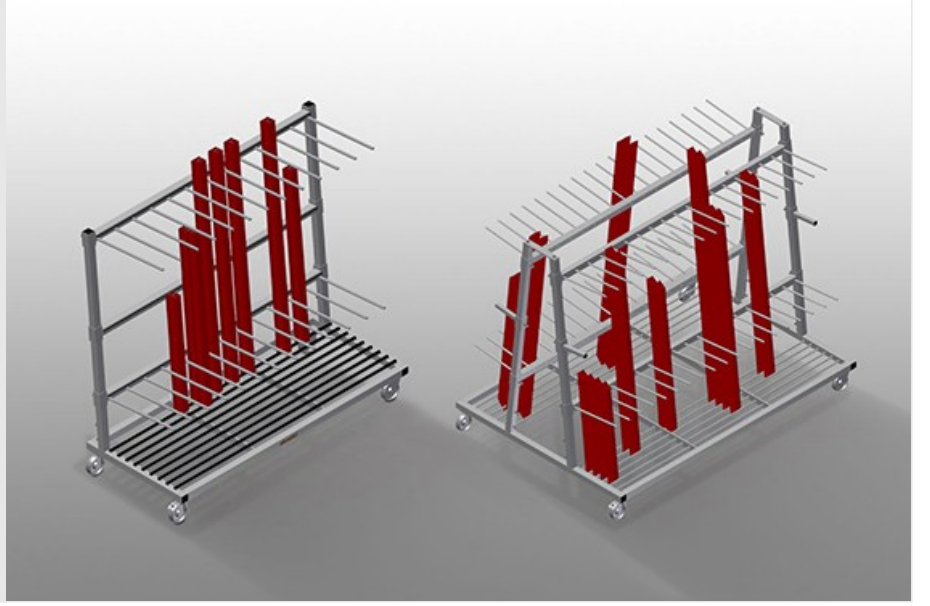

### PWS

#### Profil taşıma arabası



Profillerin dikey depolanması ve taşınması için profil arabası. Sağlam çelik konstrüksiyon. Profil kesimlerinin taşınması ve yer tasarrufu sağlanarak ara depolanması için idealdir. Kolay yükleme ve boşaltma. Bölme bölücünün yüksekliği ayarlanabilir. 2'si park frenli 4 tekerlek.

PWS 1000: Dikey profil taşıma. Tek taraflı yüklenebilen profil arabası. 30-40 profil çubuğu için yeterlidir. Çubuk ızgara tabanlı yerleştirme yüzeyi.

PWS 1400: Dikey profil taşıma. 30-40 profil çubuğu için yeterlidir. Kauçuk çitalı alt destek. Koruyucu kılıflı bölme bölücü. Kauçuk çitalı arka dayama.

PWS 1800: Dikey profil taşıma. 12-60 profil çubuğu için yeterlidir. Kauçuk çitalı alt destek. Koruyucu kılıflı bölme bölücü. Kauçuk çitalı arka dayama.

PWS 2000: Dikey profil taşıma. Tek taraflı yüklenebilen profil arabası. 60-80 profil çubuğu için yeterlidir. Çubuk ızgara tabanlı yerleştirme yüzeyi.

PWS 4000: Dikey profil taşıma. Çift taraflı yüklenebilen profil arabası. Her tarafta 18 bölme. 120-160 profil çubuğu için yeterlidir. Çubuk ızgara tabanlı yerleştirme yüzeyi.



### Kolay yükleme ve boşaltma PWS 1000 / PWS 2000

Tek taraflı yüklenebilen profil arabası



### Kolay yükleme ve boşaltma PWS 4000

Çift taraflı yüklenebilen profil arabası

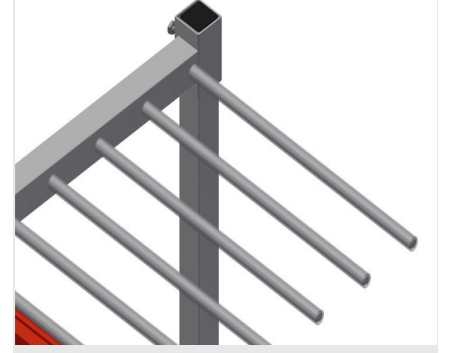

### Bölme bölücü PWS 1000 / PWS 2000

Yükseklik ayarlı bölme bölücü, Bölme genişliği 100 mm Bölme derinliği 540 mm

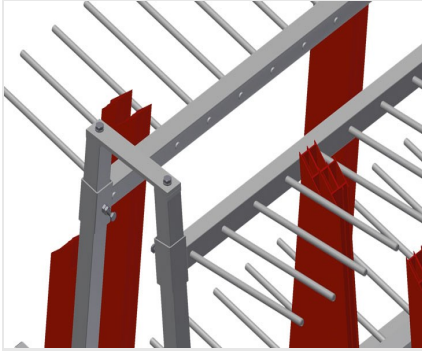

### Bölme bölücü PWS 4000

Yükseklik ayarlı bölme bölücü Bölme genişliği 100 mm Bölme derinliği 400 mm

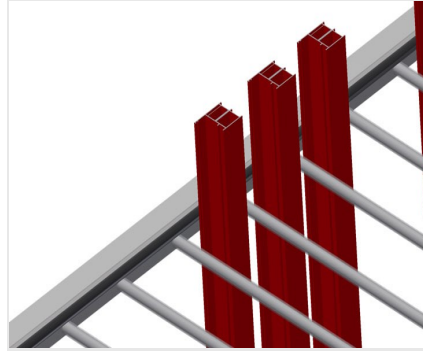

### Kauçuk Çıtalı Dayama PWS 1400 / PWS 1800

Temas yüzeyi kauçuk çıtayıla kaplıdır, profili hasara karşı korumaktadır

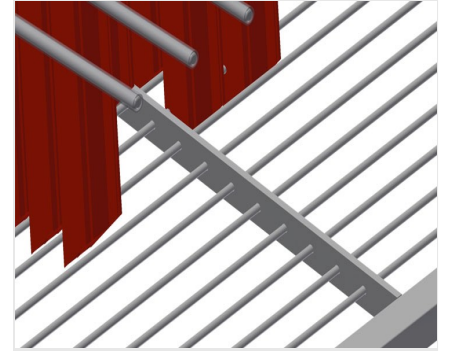

### Yerleştirme Yüzeyi PWS 1000 / PWS 2000

Çubuk ızgara tabanlı yerleştirme yüzeyi



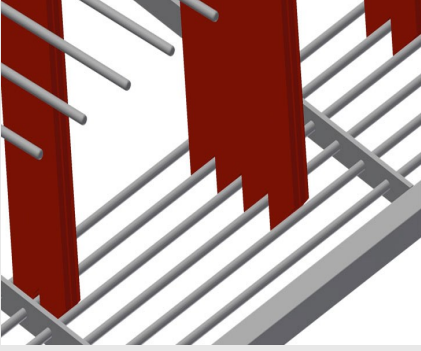

### Yerleştirme Yüzeyi PWS 4000

Çubuk ızgara tabanlı yerleştirme yüzeyi



### Plastik Korumalı Bölme Bölücü PWS 1400 / PWS 1800

Yükseklik ayarlı bölme bölücü. Tüm temas yüzeyleri kaymaz bir PVC kılıfa sahip olduğundan depolama sırasında yüzeyin zarar görmesi önlenmektedir

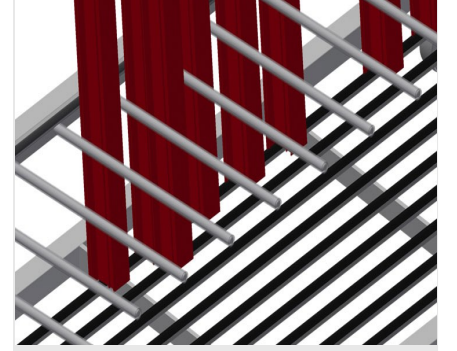

### Kauçuk Çıtalı Destek PWS 1400 / PWS 1800

Alt temas yüzeyi kauçuk çıtalı kaplıdır, profili hasara karşı korur



### Tekerlekler

İkisi park frenli dört tekerlek yüksek hareketlilik ve kolay, güvenli kullanım sağlar

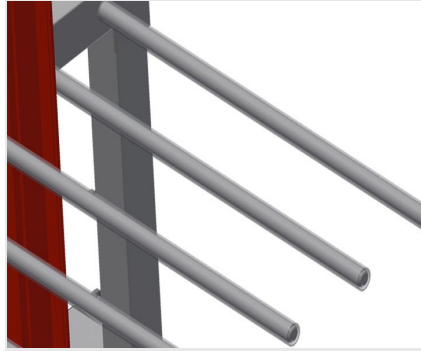

### İçin plastik koruma PWS 1000 / PWS 2000 / PWS 4000

Tüm temas yüzeyleri kaymaz bir PVC kılıfa sahip olduğundan depolama sırasında yüzeyin zarar görmesi önlenmektedir

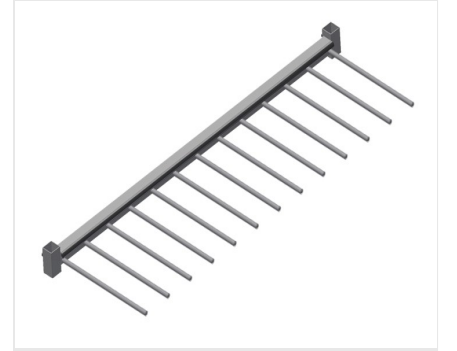

### Ek bölme bölücü PWS 1800

Plastik korumalı ve yüksekliği ayarlanabilir ek bölme bölücü





### MODELLER

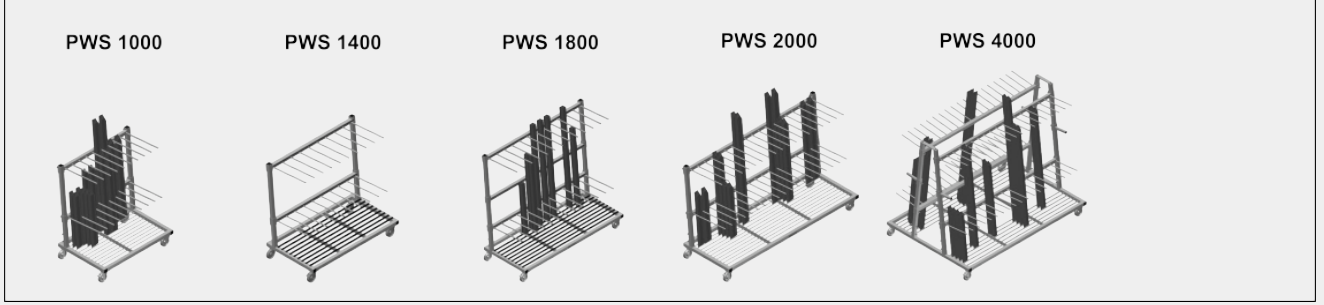

### EBAT VE AĞIRLIK

#### PWS 1000 / PWS 1400 / PWS 1800 / PWS 2000 / PWS 4000

Uzunluk (mm)	<input type="radio"/>
Genişlik (mm)	<input type="radio"/>
Yükseklik (mm)	<input type="radio"/>
Ağırlık (kg)	<input type="radio"/>

### DEPOLAMA KAPASİTESİ

#### PWS 1000 / PWS 1400 / PWS 1800 / PWS 2000 / PWS 4000

Ayırıcılar	<input type="radio"/>
Bölmeler	<input type="radio"/>
Bölme genişliği (mm)	<input type="radio"/>
Bölmeler derinliği (mm)	<input type="radio"/>
Destek yüksekliği (mm)	<input type="radio"/>
Yükleme kapasitesi (kg)	<input type="radio"/>
Profil çubuk miktarı	<input type="radio"/>

#### PWS 4000

Beher taraftaki bölmeler	<input type="radio"/>
--------------------------	-----------------------



### ÖZELLİKLER

#### PWS 1000 / PWS 1400 / PWS 1800 / PWS 2000

Bir taraftan yüklemeli profil taşıma arabası

#### PWS 4000

Her iki taraftan yüklemeli profil taşıma arabası

#### PWS 1000 / PWS 2000 / PWS 4000

Izgara tabanlı destek yüzeyi

Koruma borulu ayırıcılar

#### PWS 1400 / PWS 1800

Koruma borulu ayırıcılar

Kauçuk şeritli alt destek düzlemi

Kauçuk şeritli arka destek

#### PWS 1800

Plastik muhafazalı yükseliği ayarlanabilen ilave ayırıcı

#### PWS 1000 / PWS 1400 / PWS 1800 / PWS 2000 / PWS 4000

Döner teker çapı (mm)

Dahil  Mevcut

